

Перв. примен.

Справ. №

Подп. и дата

Инв. № дубл.

Взам. инв. №

Подп. и дата

Инв. № подл.

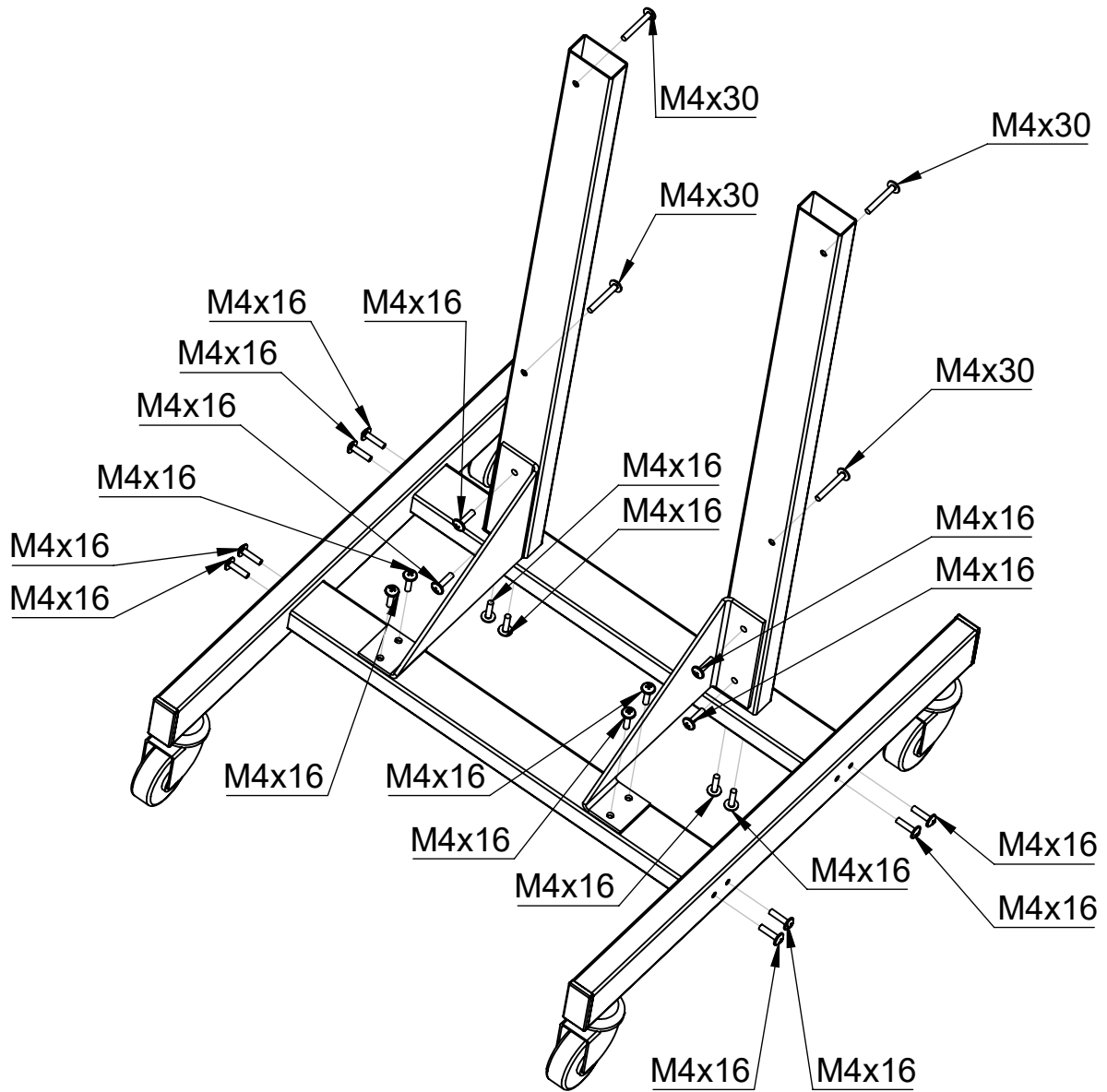

Изм.	Лист	№ докум.	Подп.	Дата
Разраб.				
Пров.				
Т. контр.				
Н. контр.				
Утв.				

Assembly of mobile stand 2

Лит.	Масса	Масштаб
		1:5
Лист 1		Листов 1

HTL-Advansys LLC